

Aplicación

El YOURx- Terminal mejora la aplicación y la experiencia del cliente al proveer un terminal de acceso con la capacidad de 16 cables para la acometida (Drops), 2 puertos de alimentación para acceso de mitad de tramo y escenarios de conexión en cadena. También ofrece una vía completamente protegida y recuperable desde el YOURx-Terminal hacia la YOURX-TAP al usar la misma metodología de diseño Clearfield de una estrategia modular y flexible la cual es escalable en cualquier entorno de aplicación.

Descripción

El YOURx- Terminal ofrece hasta 16 puertos a la acometida al igual que 2 puertos de alimentación de 10 mm. y 2 puertos de alimentación de 14 mm. Todo esto es impermeable y hermético, gracias a la tecnología YOURX FlexPort y acepta todos los conectores estándar de la industria. El enfoque modular del YOURx-Terminal viene en el FlexCartridge removible y configurable. Configure los puertos de fibra de modo que puedan cumplir con la aplicación de instalación. Si los requisitos cambian en el futuro, remueva el FlexCartridge y replácelo- sin tener que causar ninguna interrupción/alteración a la base de la unidad.

Los ductos son simplemente traídos al YOURX-Terminal, cortados a la longitud precisa e introducidos dentro de YOURX FlexPorts en la base del terminal- de este modo completando la vía protegida. Ahora la fibra es halada o empujada desde el establecimiento del cliente hacia “adentro” del YOURX Terminal, donde se termina y une el ensamblaje del conector.

Características y Beneficios

Integridad

- Diseñado para para cumplir con la norma Telcordia GR-771
- Compatible con los conectores SC halables/empujables de FieldShield para aplicaciones a la acometida
- Compatible con FieldShield FLATdrop pre-terminado, FieldShield StrongFiber o ensamblajes empujables de fibra de FieldShield para aplicaciones individuos a la acometida (Drops)
- Cabalmente probada por la pérdida de inserción, pérdida de retorno de inserción e inspecciones mecánicas finales

Protección

- Optimizado para ser usado con microducto de FieldShield y soluciones de fibra empujable
- Diseñado con termoplástico negro, resiste a los rayos UV
- El terminal es sellada contra los elementos naturales y provee confiabilidad y durabilidad máxima aun en los entornos OSP mas severos
- El FlexConnector limita los dobleces, provee protección contra tirones y proporciona un sello impermeable para los cables de FieldShield

Acceso

- Acepte hasta 16 puertos de distribución de 10 mm (para el microducto de FieldShield de 10 mm o FieldShield FLATdrop)
- Acepte hasta 2 puertos de alimentación de 14 mm (para el microducto de FieldShield de 14 mm)
- Acepte hasta 2 puertos de alimentación de 10 mm (para el microducto de FieldShield de 10 mm o FieldShield FLATdrop)
- El diseño compacto y sellado permite su instalación tanto sobre tierra como bajo tierra
- Las configuraciones Plug-and-play aceptan tanto el FieldShield FLATdrop como los ensamblajes de cable de FieldShield
- Soluciones de componentes ópticos maximizan las arquitecturas existentes o auxilian al encontrar fibra que esté gastada

Inversión

- Cartucho modular para actualización o reparación
- Flexibilidad en su configuración proporciona escalabilidad máxima en varias clases de servicios y aplicaciones de red
- Compatible con todas las opciones de cables a la acometida de FieldShield, lo cual reduce el tiempo de instalación y costos relacionados con labor. Esto se logra al eliminar los costos altos de labor para empalmar desde el YOURx-Terminal hasta la premisa del cliente
- Cables a la acometida polidos están pre-terminadas desde fabrica, mejorando el funcionamiento de la red en varios puntos de acceso de red

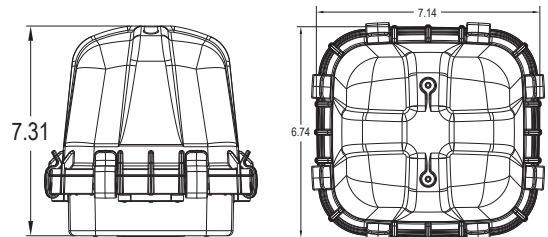

MPO Terminal



Patch Only Terminal



Express Terminal



Splitter Terminal

Especificaciones Técnicas

YOURx-Terminal	
Dimensiones	181 mm x 171 mm x 186 mm (7.14" W x 6.74" D x 7.31" H)
Material	Termoplástico negro, resistente a los rayos UV
Opciones de Montaje <i>(Soportes pedidos por separado. Ver Accesorios para opciones)</i>	Bajo tierra: Bóveda (Número de pieza: FPB1220) Sobre tierra: Montaje de Pedestal, de poste o de cable mensajero
Almacenamiento de fibra externa	Prácticamente ilimitado – depende de tamaño de bóveda o aplicación de montaje
Puertos de Alimentación	2 14 mm FlexPorts y 2 10 mm FlexPorts
Puertos de Distribución	16, 10 mm FlexPorts
Tipos de Conectores	SC/APC, SC/UPC, LC/APC, LC/UPC

YOURx-Terminal - MPO

Aplicación: Alimentación de MPO con Acometidas

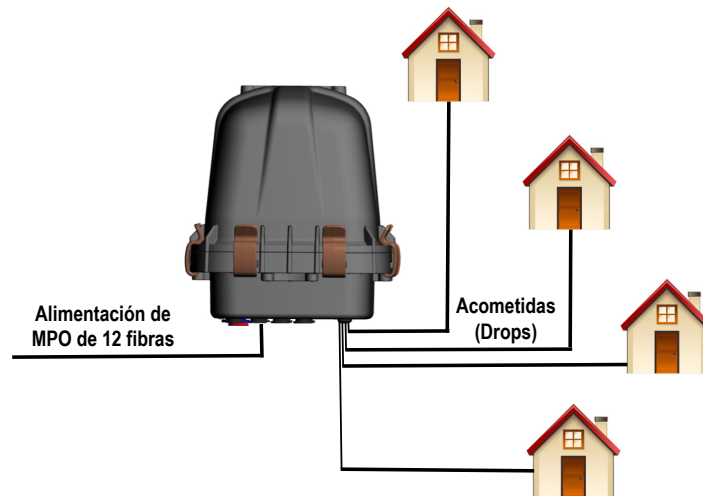

Ejemplo Anterior: Alimentación de MPO de 12 fibras con 4 SC/APC acometidas.

Número de pieza de Terminal: FSTX-04C-51Z-ZAZ

YOURx-Terminal - MPO Número de pieza Configurado

FSTX - ____ - ____ - ____ - ____ 1 Z - Z A Z

1 2 3

<p>1 Seleccione número de Puertos de Distribución</p> <ul style="list-style-type: none"> 02 = 2 puertos (SC/APC Only) 04 = 4 puertos 08 = 8 puertos 12 = 12 puertos 16 = 16 puertos (Requires 24F MPO) 	<p>2 Seleccione Conector de Distribución</p> <ul style="list-style-type: none"> A = SC/UPC C = SC/APC F = LC/UPC H = LC/APC 	<p>3 Seleccione Conector de Alimentación</p> <ul style="list-style-type: none"> 5 = 12F MPO (Macho) Q = 24F MPO (Macho)
--	--	--

Soportes de Montaje se venden por separado. Consulte la sección de Accesorios.

YOURx-Terminal - Patcheo Solamente

Aplicación: Pre-terminado, Patcheo Solamente y Cables a la acometida

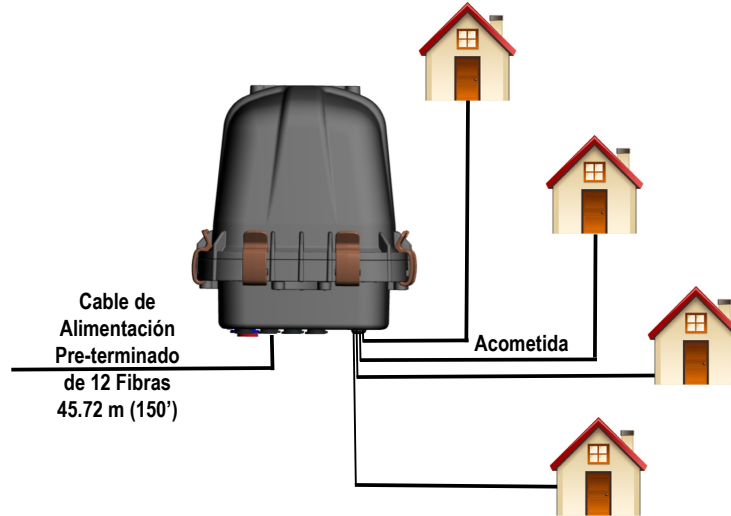

Ejemplo Anterior: Instalado desde fabrica 45.72 m (150') alimentación de 12 fibras flat drop toneable con 4 SC/APC acometidas.

Número de pieza de Terminal: FSTX-04C-Z1U-ZZZ 0150F

YOURx-Terminal - Patch Only Configured Terminal

F S T X - _____ - Z _____ - Z Z Z _____

1
2
3
4
5

1 Seleccione número de Puertos de Distribución

- 04 = 4 puertos
- 06 = 6 puertos
- 08 = 8 puertos
- 12 = 12 puertos

2 Seleccione Conector de Distribución

- A = SC/UPC
- C = SC/APC
- F = LC/UPC
- H = LC/APC

3 Seleccione Modo/Tipo de alimentación

- 1 = SM (No Cinta)
- 2 = SM (Cinta)

4 Seleccione Construcción de Chaqueta de Alimentación

- T = FLATdrop (Non-toneable)
- U = FLATdrop (Toneable)
- W = FieldShield

5 Seleccione longitud de cable de alimentación

- XXXXF = Longitud en Pies
- XXXXM = Longitud en Metros

Para cables a la acometida individuales usando FLATdrop con FlexConnector, tendrá que pedirlos por separado y hacer referencia a ese producto.

YOURx-Terminal — Conexión de punto a punto/Conexión en cadena

Aplicación: Alimentación de MPO con Acometidas (Drops) y MPO Conexión de punto a punto

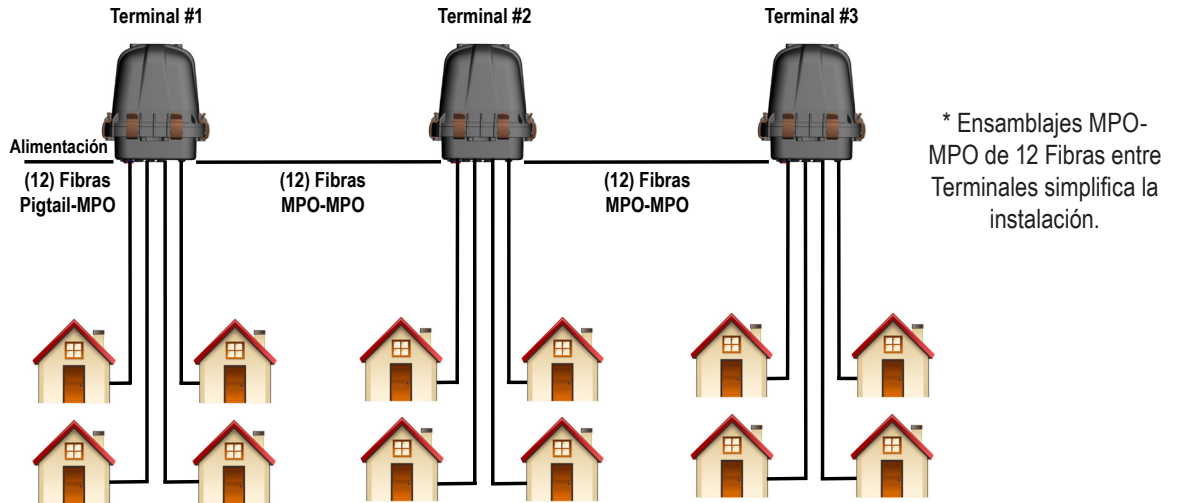

Ejemplo Anterior: Alimentación de MPO de 12 fibras con 4 SC/APC acometidas y las fibras restantes con conexión de punto a punto

Número de pieza de Terminal: FSTX-12X-51Z-ZZZ-03

Configuración Interna:

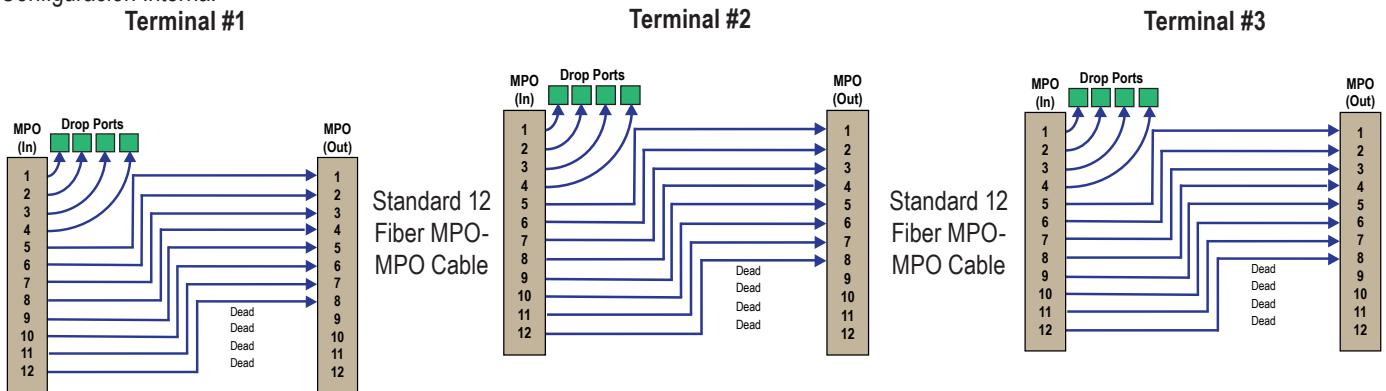

Ventaja: El mismo terminal, pero solamente un número de pieza para mantener, simplificando la instalación.

OURx-Terminal - Terminal Configurado con Conexión de punto a punto

Tipo de Conexión a la Acometida	2 Puertos a la Acometida / Fibras Restantes con conexión de punto a punto	4 Puertos a la Acometida / Fibras Restantes con conexión de punto a punto	6 Puertos a la Acometida / Fibras Restantes con conexión de punto a punto	8 Puertos a la Acometida / Fibras Restantes con conexión de punto a punto
SCA	FSTX-12X-51Z-ZZZ-04	FSTX-12X-51Z-ZZZ-03	FSTX-12X-51Z-ZZZ-01	FSTX-12X-51Z-ZZZ-02
SCU	FSTX-12X-51Z-ZZZ-10	FSTX-12X-51Z-ZZZ-11	FSTX-12X-51Z-ZZZ-12	FSTX-12X-51Z-ZZZ-13
LCA	FSTX-12X-51Z-ZZZ-14	FSTX-12X-51Z-ZZZ-15	FSTX-12X-51Z-ZZZ-16	FSTX-12X-51Z-ZZZ-17
LCU	FSTX-12X-51Z-ZZZ-18	FSTX-12X-51Z-ZZZ-19	FSTX-12X-51Z-ZZZ-20	FSTX-12X-51Z-ZZZ-21

YOURx-Terminal – Divisor Óptico

Aplicación: Fibra individual de Alimentación con cables a la Acometida

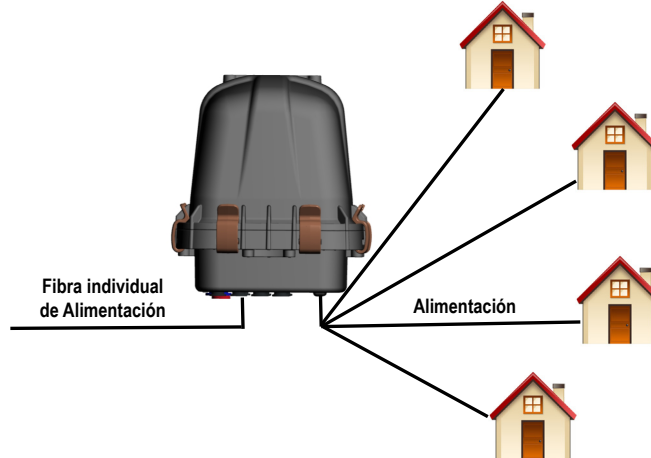

Example Above: Single fiber feeder with SC/APC 1x4 splitter and 4 SC/APC drops.

Terminal Part Number: FSTX-04C-CZZ-8ZZ

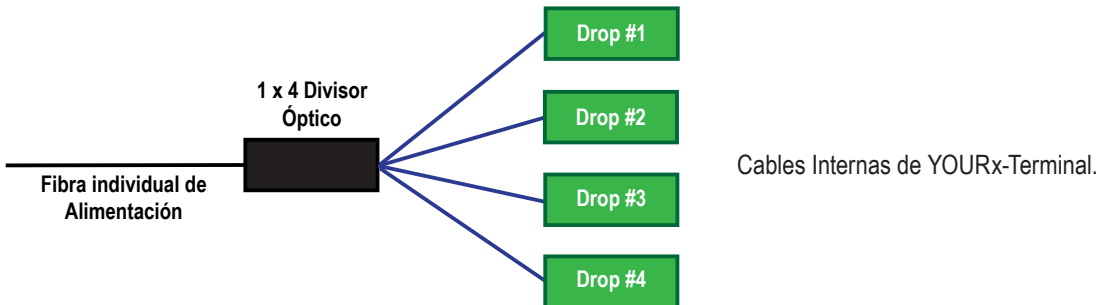

YOURx-Terminal - Terminal Configurado de Divisor Óptico

F S T X - - - - Z Z - Z Z

1 2 3 4

<p>1 Seleccione número de Puertos de Distribución</p> <ul style="list-style-type: none"> 02 = 2 puertos 04 = 4 puertos 08 = 8 puertos 12 = 12 puertos 16 = 16 puertos 	<p>3 Seleccione Conector de Alimentación</p> <ul style="list-style-type: none"> A = SC/UPC C = SC/APC F = LC/UPC H = LC/APC 	<p>4 Seleccione Proporción</p> <ul style="list-style-type: none"> 3 = Doble 1 x 8 4 = 1 x 16 5 = 1 x 8 8 = 1 x 4 9 = Doble 1 x 4 E = 1 x 2 F = Doble 1 x 2
<p>2 Seleccione Conector de Distribución</p> <ul style="list-style-type: none"> A = SC/UPC C = SC/APC F = LC/UPC H = LC/APC 		

Ensamblajes a la Acometida

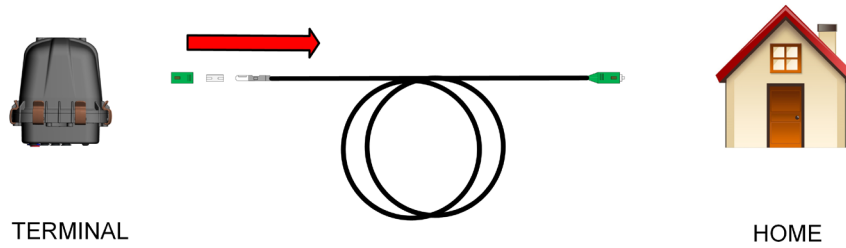

TERMINAL

HOME

Conector en Terminal	Conector al Hogar	FieldShield (microducto requerido)	Flat Drop Toneable (microducto no está requerido)	Flat Drop Non-toneable (microducto no está requerido)
SCA	SCA	FS-AA1-001-CQZ-DZZ XXXXF	FSH-U1-001-D1K-CQK XXXXF	FSH-T1-001-D1K-CQK XXXXF
SCU	SCU	FS-AA1-001-AQZ-BZZ XXXXF	FSH-U1-001-B1K-AQK XXXXF	FSH-T1-001-B1K-AQK XXXXF

Opciones a la Acometida al usar YOURx-TAP con Deploy Reel

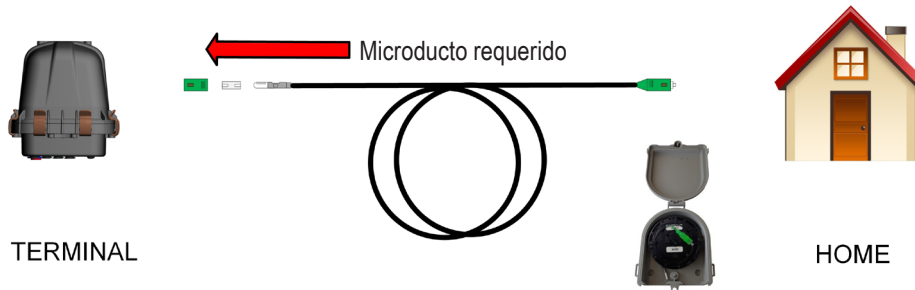

TERMINAL

HOME

Número de pieza	Descripción
TAPX-ABA-CDS4-ZZZ	YOURx-TAP, cargado con 1 fibra SC/APC a SC/APC halable, 30.48 m (100') placa "blank" y doble, ningún logo
TAPX-ABA-CDS8-ZZZ	YOURx-TAP, cargado con 1 fibra SC/APC a SC/APC halable, 60.96 m (200') placa "blank" y doble, ningún logo
TAPX-ABA-CDSC-ZZZ	YOURx-TAP, cargado con 1 fibra SC/APC a SC/APC halable, 91.44 m (300') placa "blank" y doble, ningún logo

* Opciones adicionales de TAP están disponibles. Consulte el sitio web de Clearfield de los productos en TAP.

PO – Ensamblajes de Cables de Alimentación de MPO Entre Terminales

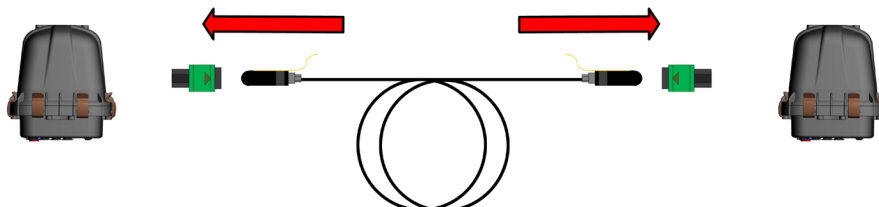

TERMINAL

TERMINAL

Número de pieza	Descripción
FS-AA1-012-PZZ-PZZ XXXXF	Fibra empujable de FieldShield, Monomodo, 12 Fibras, 1 x 12 MPO Hembra empujable a MPO Hembra empujable

* FLATdrop Toneable y Non-Toneable 12 Fibras MPO-MPO están disponibles. Póngase en contacto con Clearfield para obtener más información.

Opciones de Montaje de Terminal

Aplicación: Poste, Pared, Pedestal (Pedestal de 10" mínimo, Bóveda)



Número de pieza 018123 — Hay acceso al Conector al remover la base



Número de pieza 018249 — Hay acceso al Conector al remover la parte de arriba

Application: Aerial Strand Mount



Número de pieza 018456 — Hay acceso al Conector al remover la parte de arriba

Aplicación: Esta requerido para sellar el terminal al instalar los conectores en el campo o al usar conectores empujables de FieldShield.



Número de pieza	Descripción
FS-FIFC-103-6PAK	FlexConnector que puede ser instalado en el campo, puerto de 10 mm, cable de 3 mm, Ojal Negro, Paquete de 6 (FLEXdrop y FieldShield)
FS-FIFC-143-6PAK	FlexConnector que puede ser instalado en el campo, puerto de 14 mm, cable de 3 mm, Ojal Gris, Paquete de 6, Requerido para MPO empujable
FS-FIFC-144-6PAK	FlexConnector que puede ser instalado en el campo, puerto de 14 mm, cable de 4 mm, Ojal Rojo, 6 Pack, Requerido para aplicaciones de 24 fibras
FSH-FIFC-4PAK	FLATdrop FlexConnector que puede ser instalado en el campo con piezas para 4 terminaciones